

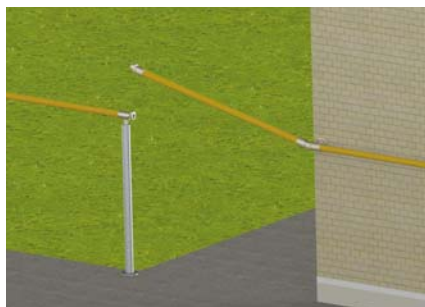

受側壁付ブラケット (BJ-74ST) + 軸側埋め込み式支柱 (BJ-68ST)



受側埋め込み式支柱 (BJ-71ST) + 軸側壁付ブラケット (BJ-73ST)



受側埋め込み式支柱 (BJ-71ST) + 軸側埋め込み式支柱 (BJ-68ST)



受側ブラケット面付 (BJ-70ST) + 軸側ベースプレート式支柱 (BJ-69ST)



受側ベースプレート式支柱 (BJ-72ST) + 軸側壁付ブラケット (BJ-73ST)



受側ベースプレート式支柱 (BJ-72ST) + 軸側ベースプレート式支柱 (BJ-69ST)

遮断機式支柱

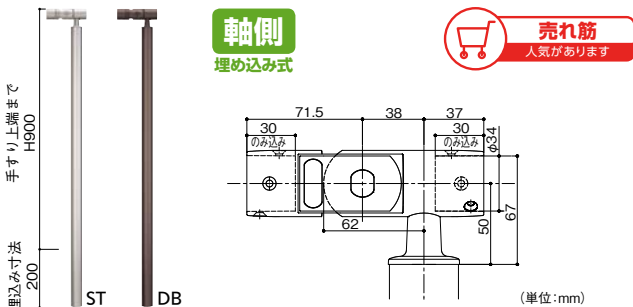

軸側
埋め込み式

売れ筋
人気があります

マツ六 遮断機式軸側埋め込み式支柱

色	商品コード	品番	価格
ステンカラー色	040-2868	BJ-68ST	1本 29,200円 (税抜き)
ダークブロンズ	040-2906	BJ-106DB	

●材質: アルミ合金・アルミ型材 ●付属品: 手すり取付け用/固定ねじ(φ皿ドリルねじ4×19)6本、六角棒スナ(呼び3.5)各1本、φ34エンドキャップ1個、防水パッキン1個
※手すり棒固定の際はφ3.3の下穴をあけてください。(手すり棒芯まで)
※支柱用側面ブラケット・支柱用側面ブラケットNとの併用はできません。
※化粧カバーはP.48に掲載の「埋め込み式支柱用化粧カバー」又は「埋め込み式支柱用化粧カバー後付け」をご使用ください。

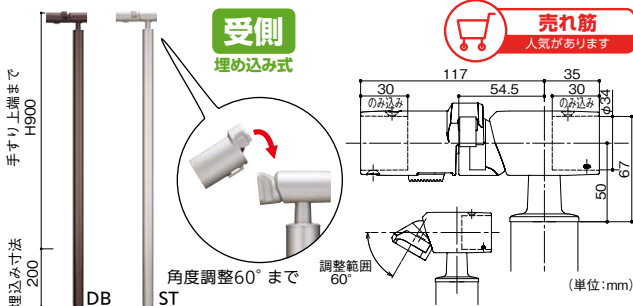

受側
埋め込み式

売れ筋
人気があります

マツ六 遮断機式受側埋め込み式支柱 (角度調整付)

色	商品コード	品番	価格
ステンカラー色	040-2871	BJ-71ST	1本 26,800円 (税抜き)
ダークブロンズ	040-2909	BJ-109DB	

●材質: アルミ合金・アルミ型材 ●付属品: 手すり取付け用/固定ねじ(φ皿ドリルねじ4×19)4本、六角棒スナ(呼び3.5)各1本、φ34エンドキャップ1個、防水パッキン1個
※手すり棒固定の際はφ3.3の下穴をあけてください。(手すり棒芯まで)
※支柱用側面ブラケット・支柱用側面ブラケットNとの併用はできません。
※化粧カバーはP.48に掲載の「埋め込み式支柱用化粧カバー」又は「埋め込み式支柱用化粧カバー後付け」をご使用ください。

※ストレートEZレール・アプローチレール等、他シリーズと部材を組合せて使用することはできません。

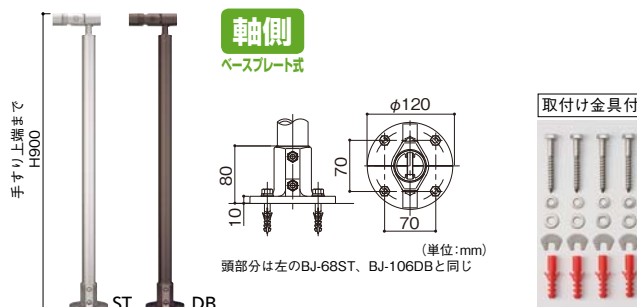

軸側
ベースプレート式

売れ筋
人気があります

マツ六 遮断機式軸側ベースプレート式支柱

色	商品コード	品番	価格
ステンカラー色	040-2869	BJ-69ST	1本 37,800円 (税抜き)
ダークブロンズ	040-2907	BJ-107DB	

●材質: アルミ合金・アルミ型材 ●付属品: 床取付け用/固定ねじ(ステンコーチスクリュー8×65)4本、ナイロンアンカー(MG10×50)4本、φ8用ステン平座金4枚、ばね座金4枚、調整スベサー 4枚、手すり取付け用/固定ねじ(φ皿ドリルねじ4×19)6本、六角棒スナ(呼び3.5)各1本、φ34エンドキャップ1個、防水パッキン1個
※手すり棒固定の際はφ3.3の下穴をあけてください。(手すり棒芯まで)
※化粧カバーはP.50に掲載の「ベースプレート式支柱用化粧カバー(N)」又はP.51の「ベースプレート式支柱用化粧カバー後付け」をご使用ください。

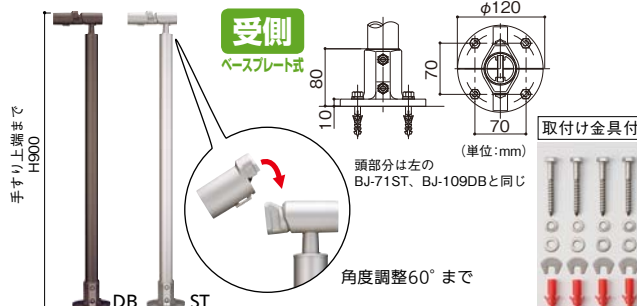

受側
ベースプレート式

売れ筋
人気があります

マツ六 遮断機式受側ベースプレート式支柱 (角度調整付)

色	商品コード	品番	価格
ステンカラー色	040-2872	BJ-72ST	1本 35,500円 (税抜き)
ダークブロンズ	040-2910	BJ-110DB	

●材質: アルミ合金・アルミ型材 ●付属品: 床取付け用/固定ねじ(ステンコーチスクリュー8×65)4本、ナイロンアンカー(MG10×50)4本、φ8用ステン平座金4枚、ばね座金4枚、調整スベサー 4枚、手すり取付け用/固定ねじ(φ皿ドリルねじ4×19)4本、六角棒スナ(呼び3.5)各1本、φ34エンドキャップ1個、防水パッキン1個
※手すり棒固定の際はφ3.3の下穴をあけてください。(手すり棒芯まで)
※化粧カバーはP.50に掲載の「ベースプレート式支柱用化粧カバー(N)」又はP.51の「ベースプレート式支柱用化粧カバー後付け」をご使用ください。

1 図面・現場の確認(プランニング)

下記のルールを守ってプランニングします。

1 ブラケット(支柱)ピッチ

- 曲がる手すり棒の場合
- ブラケット(支柱)3個以上使い…800mm以内
 - ブラケット(支柱)2個使い…700mm以内
- 直棒手すりの場合
- 1200mm以内

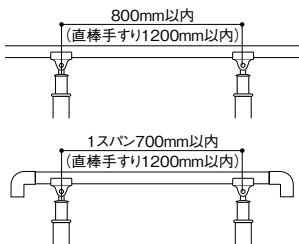

- R曲げの場合
800mm以内 (1スパンの場合700mm以内)

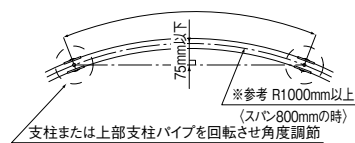

※()内数値は直棒手すりの場合を示す。

2 横曲げ部分(コーナー)

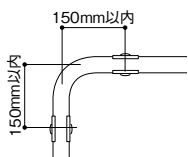

3 縦曲げ部分

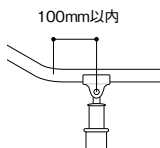

4 ジョイント部分

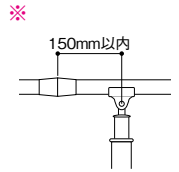

5 端部

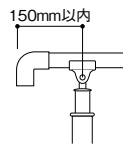

6 端部(垂れ下げ)

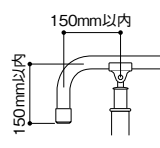

7 最小R

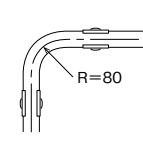

8 コーナー支柱部分

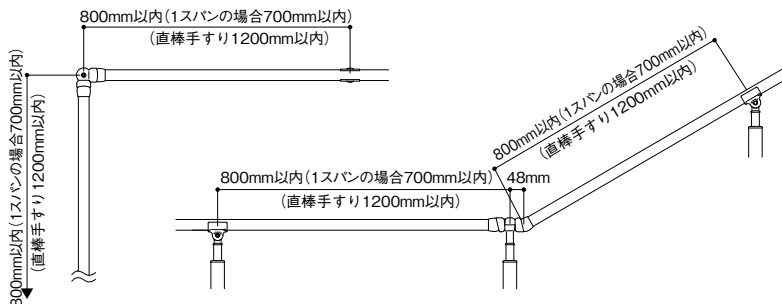

9 Lコーナージョイント部分

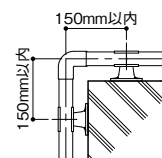

- ※[9]について ジョイント部分の両側には、必ず2か所ずつ以上の支柱(ブラケット)を設置してください。
- ※ジョイント部分直近の支持部材にコーナー支柱・コーナーブラケット・フレキシブルブラケットを用いなくてください。

10 フリージョイント部分

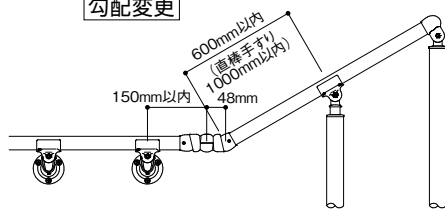
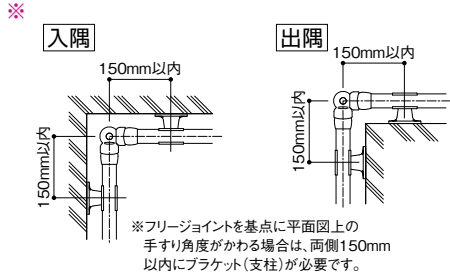

- ※フリージョイントはキャップが必ず上になるように取付けてください。
- ※フリージョイントの両側には、支柱・ブラケット等の支持部材を必ず2か所以上設置してください。

11 自在ソケット・Nエンドソケット

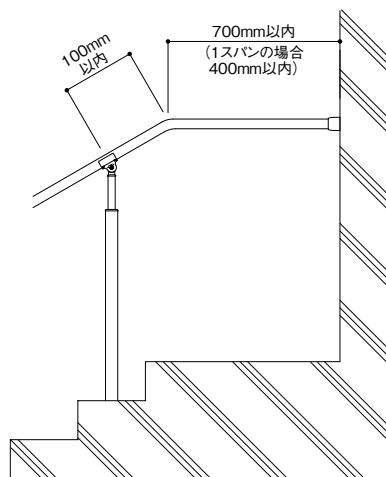
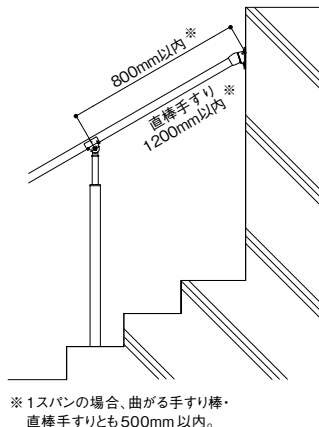
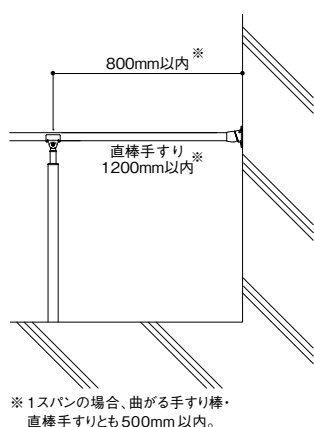

※転倒・転落を防ぐため、階段などの段差付近や足元が滑りやすい場所では、必ず手すりを連続させてください。

※ストレートEZレール・アプローチレール等、他シリーズと部材を組合せて使用することはできません。

各部材の施工方法は次ページから▶

最新情報は
こちらから



バリアフリー

手すり

屋外用手すり

室内用手すり

トイレ用手すり

浴室用手すり

据置式手すり

手すり以外の商品

感染症対策

玄関

階段・廊下

トイレ

浴室・洗面所

寝室・居間

屋外

バリアフリー

金物

接着・テープ・

清掃・補修

水まわり

防犯

耐震・防災

収納・内装

ペット用品

建築資材

道具・工具

お役立ち

コーナー

豆知識

ご利用方法

9 遮断機式支柱の設置 [BJ-68ST、BJ-69ST、BJ-71ST、BJ-72ST共通] ※文中の品番はステンカラー色

1. 取付ピッチの確認

ブラケットピッチが1200mm以内であることを確認してください。勾配取付における水平距離でのブラケットピッチ測定は不可です。

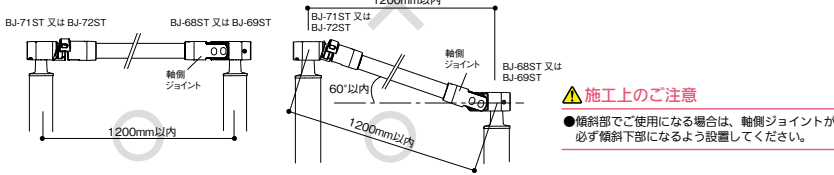

施工上のご注意
●傾斜部でご使用になる場合は、軸側ジョイントが必ず傾斜下部になるよう設置してください。

2. 直棒手すりのカット寸法

【勾配がない場合】

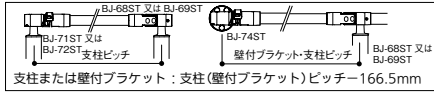

【勾配がある場合】

支柱ピッチ=115mm
壁付ブラケット・支柱ピッチ=115mm
ブラケット面付・支柱ピッチ=120mm

※ブラケットピッチ・取付け角度によって直棒手すりの長さが異なる為、上記カット寸法は長めになっています。
勾配がある場合、ブラケットピッチ・取付け角度によってカット寸法が異なる為、上記寸法でカットした後、4.「③」で直棒手すりの長さを決めます。

施工上のご注意

●手すり棒は直棒手すり (BJ-19WN、20WN、21WD、22WD、46PC、47PC) φ34専用です。曲げられる手すり棒にはご使用できません。

3. ベースプレート式支柱【BJ-69ST、BJ-72ST】・埋め込み式支柱【BJ-68ST、BJ-71ST】の床への取付 (P.70~の支柱の設置を参照ください。)

別売の化粧カバー (BJ-08、BJ-12、BJ-203) を使用する場合

埋め込み式支柱用化粧カバー BJ-08

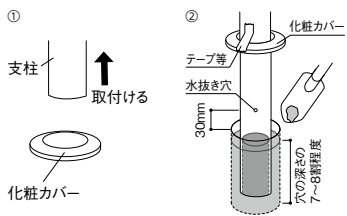

施工上のご注意

●必ず手すり棒を取付ける前に化粧カバーを取付けてください。

ベースプレート式支柱用化粧カバー BJ-12、BJ-203

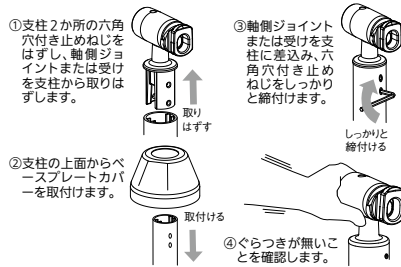

施工上のご注意

●必ず支柱を埋め込む前に化粧カバーを取付けてください。

後付可能な化粧カバーは
こちら P.48 P.50



4. ベースプレート式支柱・埋め込み式支柱の手すり仮組み【BJ-68ST、BJ-69ST、BJ-71ST、BJ-72ST共通】

①キャッチソケットが上下に動くまで六角穴付きボルトを緩めます。



施工上のご注意

●六角穴付きボルトを緩めすぎないでください。キャッチソケット部品がはずれる恐れがあります。はずれた場合は六角穴付きボルトで取付けてください。

②軸側ジョイントとラッチソケットに直棒手すりを差込みます。直棒手すりはまだ固定しないでください。

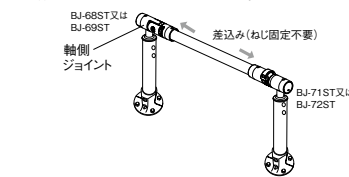

③キャッチとラッチソケットが平行になるようにキャッチを動かします。ラッチソケットの位置が決まったら六角穴付きボルトをしっかりと締付け固定します。勾配取付の場合は直棒手すりのカットが必要です。

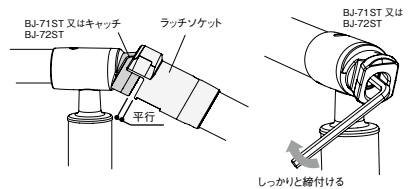

④キャッチに直棒手すりを組合わせた状態でラッチソケットとキャッチに1.5mm程度のクリアランスを確認し、直棒手すりにマーキングします。

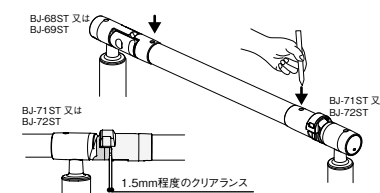

5. 直棒手すりの固定

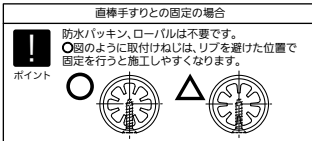
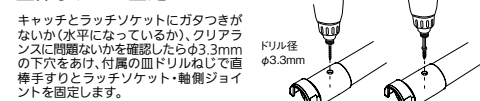

6. φ34エンドキャップの取付

手すりを連続させない場合はφ34エンドキャップをはめ込み、手すり取付け用ねじで固定します。

BJ-68ST、BJ-69ST、BJ-71ST、BJ-72ST共通

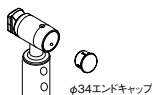

■軸側埋め込み式支柱【BJ-68ST】外観図

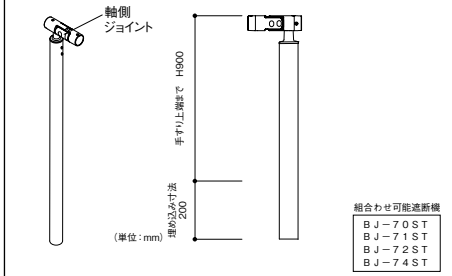

組み合わせ可能遮断機
BJ-70ST
BJ-71ST
BJ-72ST
BJ-74ST

■軸側ベースプレート式支柱【BJ-69ST】外観図

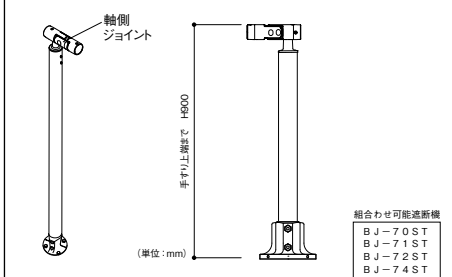

組み合わせ可能遮断機
BJ-70ST
BJ-71ST
BJ-72ST
BJ-74ST

■受側埋め込み式支柱【BJ-71ST】外観図

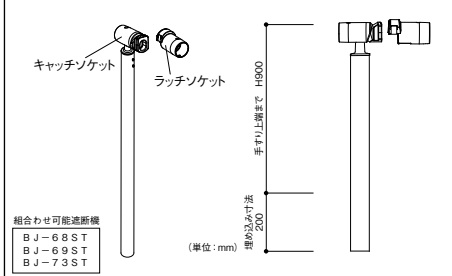

組み合わせ可能遮断機
BJ-68ST
BJ-69ST
BJ-73ST

■遮断機式受側ベースプレート式支柱【BJ-72ST】外観図

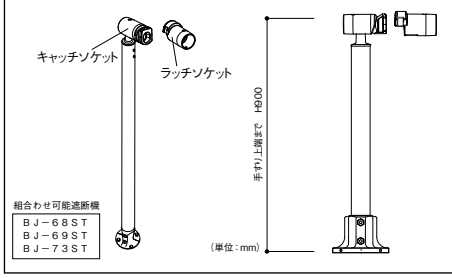

組み合わせ可能遮断機
BJ-68ST
BJ-69ST
BJ-73ST

支柱を切断する場合のカット可能範囲

ベースプレート式支柱

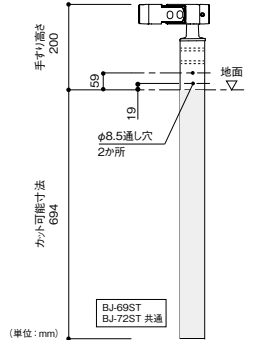

埋め込み式支柱

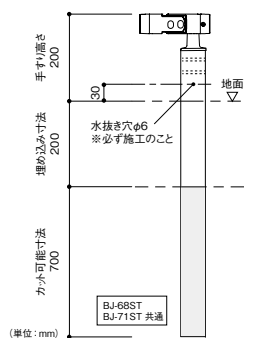

※ストレートEZレール・アプローチレール等、他シリーズと部材を組合せて使用することはできません。

- 屋外用手すり
- フリーレール
- 最新情報は
こちらから
- QRコード
- バリアフリー
- 手すり
- 屋外用手すり
- 室内用手すり
- トイレ用手すり
- 浴室用手すり
- 据置式手すり
- 手すり以外の商品
- 感染症対策
- 玄関
- 階段・廊下
- トイレ
- 浴室・洗面所
- 寝室・居間
- 屋外
- バリアフリー
- 金物
- 接着・テープ・清掃・補修
- 水まわり
- 防犯
- 耐震・防災
- 収納・内装
- ペット用品
- 建築資材
- 道具・工具
- お役立ちコーナー
- 豆知識
- ご利用方法